

CQube MF & LF

ANVÄNDARMANUAL



UM_SV

Part No.: I764056_01



INNEHÅLLSFÖRTECKNING	2
ALLMÄN INFORMATION	4
Inledning	4
Varningar	4
Försiktighetsåtgärder	4
Avsedd användning.....	4
Fakta & vikt	5
ÖVERSIKT ÖVER KOMPONENTER.....	6
Framsida CQube MF13 & MF04.....	6
Insida CQube MF13.....	7
Insida CQube MF04.....	8
Framsida CQube LF13 & LF04.....	9
Insida CQube LF13.....	10
Insida CQube LF04.....	11
Membranswitch, navigering.....	12
Pekskärm, navigering.....	13
Användarkort.....	14
INSTALLATION OCH UPPSTART	15
Startprocedur för CQube ML & MF.....	15
Påfyllning av ingrediensbehållare och bönbehållare.....	17
DRIFT	18
Brygga kaffe i kopp (CQube med membranswitch).....	18
Brygga kaffe i kopp (CQube med pekskärm).....	19
Brygga kaffe i kanna (CQube med membranswitch).....	20
Brygga kaffe i kanna (CQube med pekskärm).....	21
RENGÖRINGSPROGRAM.....	22
Automatisk sköljning av blandarskål	22
Automatisk rengöring av utloppsventil	23
Automatisk rengöring av bryggmekanism	24
Öppna bryggmekanismen.....	25
RENGÖRING OCH SKÖTSEL.....	26
Demontering av bryggkammare	26
Demontering och rengöring av kaffefilter	27
Veckorengöring.....	28
Demontering av blandarskål	28
Diska dessa delar	29

Återmontering av blandarskål	29
Utvändig rengöring	30
MEDDELANDE I DISPLAY	31
PROGRAMMERING	32
Aktivera programmering med användarkort	32
Kannbrygning	33
Rengöring av maskin	34
Räkneverk	35
MÅTTSKISS	37
CQube MF13 & MF04	37
CQube LF13 & LF04	38

En del viktig information kan visas i textrutor nedan

 <p>VIKTIGT! INFO.</p>	 <p>VARNING! INFO.</p>	<p>Mer INFO.</p>	<p>Obs! INFO.</p>
---	--	------------------	-------------------

Inledning

Tack för att du har valt dryckesautomaten CQube MF & LF för färskbryggda drycker. Vi hoppas du får mycket glädje av den!

- Läs bruksanvisningen innan du använder maskinen.
- Bruksanvisningen innehåller viktiga instruktioner för korrekt och säker användning av maskinen.
- Ha alltid den här bruksanvisningen till hands för framtida referens.

Varningar

- Doppa inte maskinen, kontakten eller elsladden i vatten eftersom det innebär risk för elchocker.
- Maskinen är inte avsedd att användas av personer (inklusive barn) med nedsatt fysisk, sensorisk eller mental förmåga eller bristande erfarenhet och kunskap, om inte en person som ansvarar för deras säkerhet har gett dem vägledning eller instruktioner om hur maskinen används.
- Barn bör övervakas för att se till att de inte leker med maskinen.
- Använd inte maskinen om elsladden eller kontakten är skadad eller om maskinen har ramlat ned.
- För att undvika olyckor måste en skadad elsladd bytas ut av tillverkaren, tillverkarens servicemekaniker eller liknande kvalificerade personer.
- Anslut maskinen till en korrekt installerad och jordad kontakt vars nätspänning överensstämmer med de tekniska uppgifterna för maskinen.

Försiktighetsåtgärder

- Använd inte maskinen utomhus där den kan utsättas för väderleken (regn, snö, frost). Det skadar maskinen.
- Försök inte öppna maskinen eller reparera den på något sätt. Undvik skador genom att lämna maskinen till en verkstad, ett serviceställe eller en kvalificerad person om den behöver repareras.
- Koppla bort elsladden från eluttaget om maskinen inte används under en längre tid. Dra i kontakten, inte i sladden, när du gör det.
- Maskinen ska placeras horisontalt på ett ställe som tål eventuellt vattenläckage.
- Placera maskinen utom räckhåll för barn.
- Placera elsladden så att ingen riskerar att snubbla på den. Se till att den inte kommer i kontakt med vassa kanter eller värmekällor.
- Använd den nya uppsättning slangar som levereras tillsammans med maskinen. Återanvänd inte gamla slangar.
- Maskinen är inte lämplig för installation i utrymmen där en vattenstråle kan användas.
- Maskinen får inte rengöras med en vattenstråle.

Avsedd användning

- Maskinen är avsedd för hushållsanvändning eller liknande användning, exempelvis följande:
 - Personalpentry i verkstäder.
 - Kontor och annan användning i affärsmiljöer.
 - I jordbruksanläggningar.
 - Av gäster på hotell, motell och andra bostadsliknande miljöer.
 - I bed and breakfast-miljöer.
- För optimala prestanda bör följande parametrar inte överskridas:
 - Högsta tillåtna inloppsvattentryck: 800 kPa (8 bar)
 - Lägsta tillåtna inloppsvattentryck: 200 kPa (2 bar)
 - Högsta drifttemperatur: 40 °C
 - Lägsta drifttemperatur: 10 °C

Fakta & vikt

FAKTA	CQube MF13	CQube MF04	CQube LF13	CQube LF04
Pekskärm	Tillval	Tillval	Tillval	Tillval
Inbyggd kvarn	Ja	Ingen	Ja	Ingen
Kannbrygningsfunktion	Ja	Ja	Ja	Ja
Dryckalternativ	10-12	10-12	10-12	10-12
Ingrediensbehållare	3	4	3	4
Bönbehållare	I	Ingen	I	Ingen
Bryggmekanism	Ja	Ja	Ja	Ja
Rengöringsfunktion med smartkort	Ja	Ja	Ja	Ja
Elektronisk temperaturkontroll	Ja	Ja	Ja	Ja
Justerbar kaffestyrka	Ja	Ja	Ja	Ja
Belysning av kopp vid brygning	Ja	Ja	Ja	Ja
Underskåp med sumphink	Tillval	Tillval	Tillval	Tillval
Energispaläge	Ja	Ja	Ja	Ja
Höjd, bredd, djup	882, 427, 550 mm		995, 420, 565 mm	
Tankvolym	5 l	5 l	5 l	5 l
Elanslutning	220-230 VAC, 50/60 Hz, 2200 W			
Kallvattenanslutning	½" utvändig gänga			
Inbyggd kallvattensenhet	Tillval	Tillval	Tillval	Tillval
CO₂ vattensenhet	Tillval	Tillval	Tillval	Tillval
CO₂ vattenkapacitet	20 l/timme			
Kylenhetseffekt	170 W			
Vattenreningsfilter	Tillval	Tillval	Tillval	Tillval

MODELL/NAMN	VIKT
CQube MF13	48 kg
CQube MF04	42 kg
CQube LF13	51 kg
CQube LF04	45 kg
Underskåp	25 kg

Framsida CQube MF13 & MF04

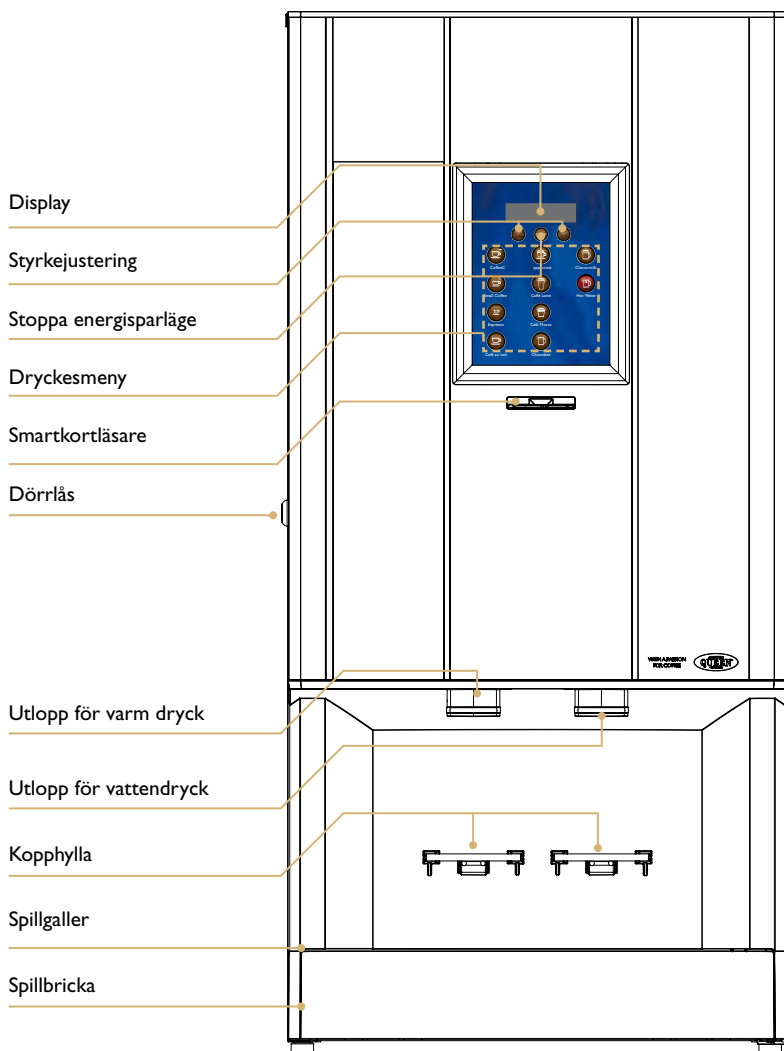

Insida CQube MF13

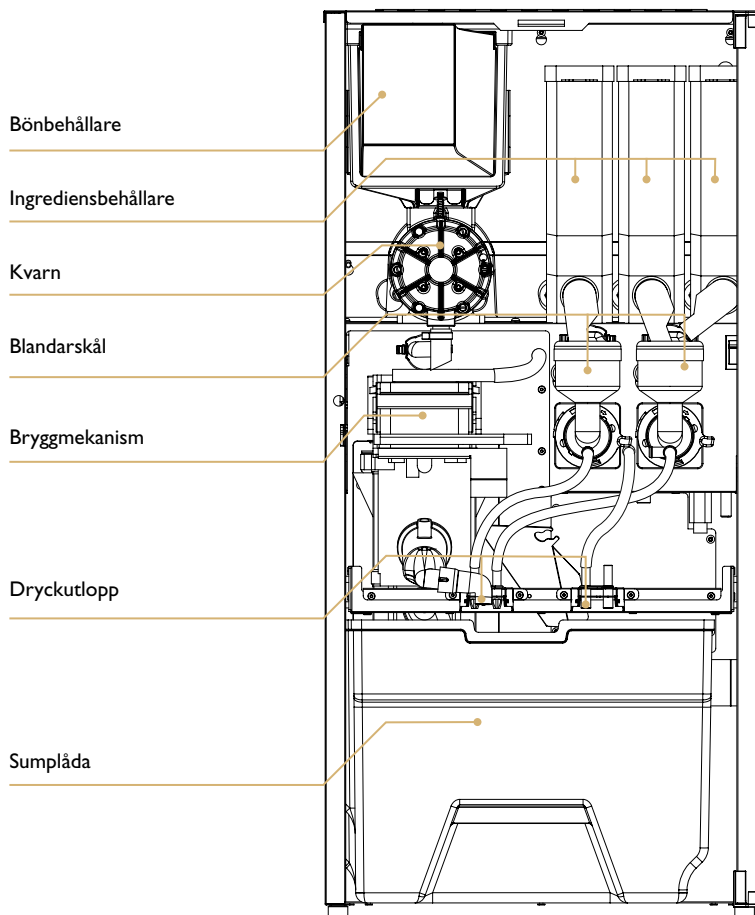

Ingrediensbehållare CQube MF13

DETALJER	INGREDIENSER	BREDD	DJUP	HÖJD	KAPACITET	KOPPAR/ ENHET
Behållare	Böror	----	----	----	2,0 kg	~180 koppar
Behållare	Espresso	67 mm	180 mm	250 mm	0,44 kg	~200 koppar
Behållare	Choklad	67 mm	180 mm	250 mm	1,52 kg	~80 koppar
Behållare	Topping	67 mm	180 mm	250 mm	1,10 kg	~120 koppar

Insida CQube MF04

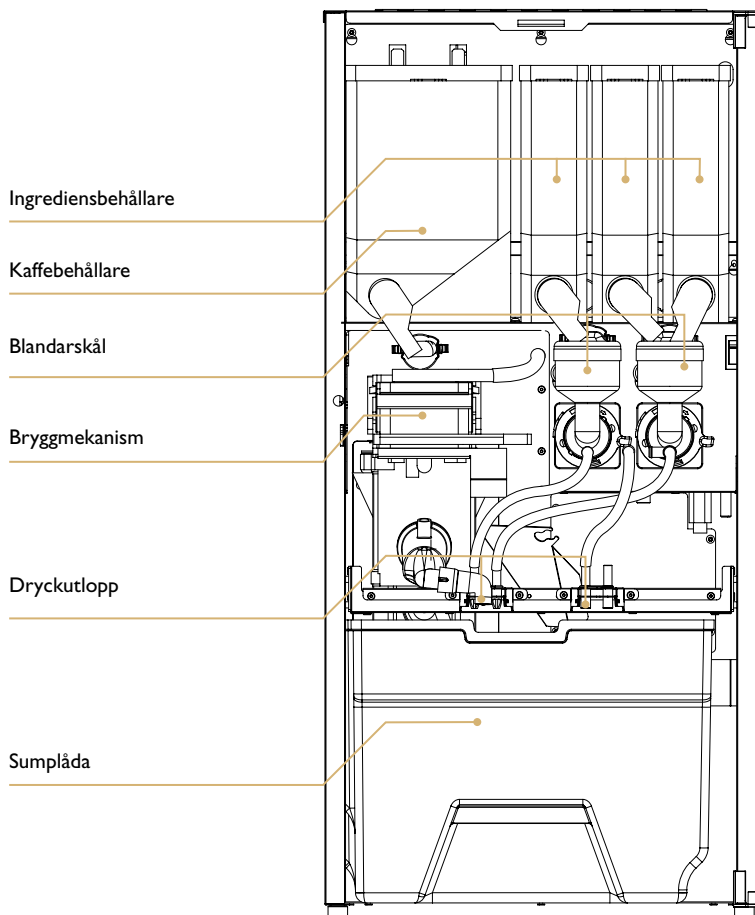

Ingrediensbehållare CQube MF04

DETALJER	INGREDIENSER	BREDD	DJUP	HÖJD	KAPACITET	KOPPAR/ENHET
Behållare	Kaffe	160 mm	180 mm	250 mm	2,0 kg	~180 koppar
Behållare	Espresso	67 mm	180 mm	250 mm	0,44 kg	~200 koppar
Behållare	Choklad	67 mm	180 mm	250 mm	1,52 kg	~80 koppar
Behållare	Topping	67 mm	180 mm	250 mm	1,10 kg	~120 koppar

Framsida CQube LF13 & LF04

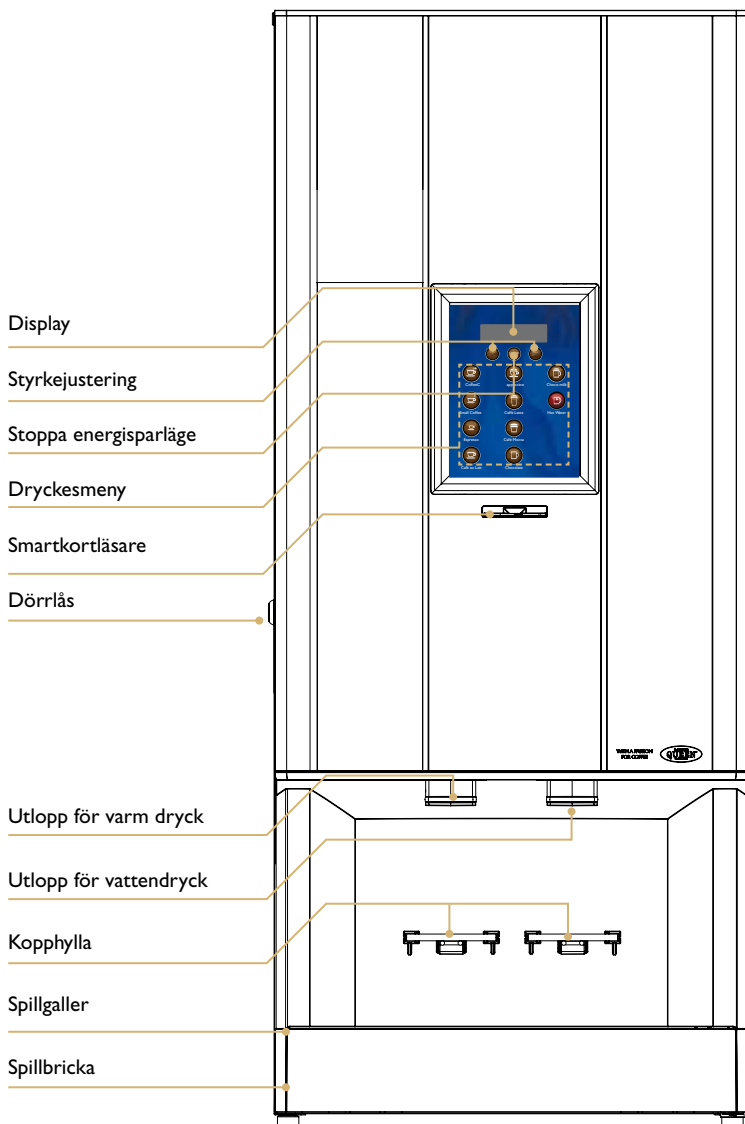

■ Tillbehör: Underskåp

Insida CQube LF13

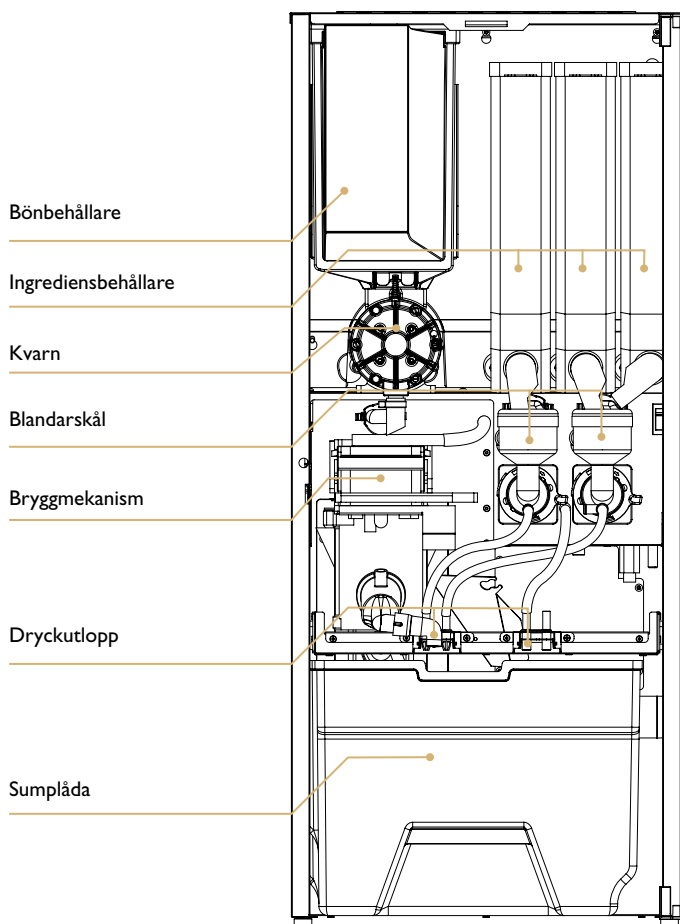

Ingrediensbehållare CQube LF13

DETALJER	INGREDIENSER	BREDD	DJUP	HÖJD	KAPACITET	KOPPAR/ ENHET
Behållare	Böner	----	----	----	4,0 kg	~360 koppar
Behållare	Espresso	67 mm	180 mm	400 mm	0,66 kg	~300 koppar
Behållare	Choklad	67 mm	180 mm	400 mm	2,66 kg	~120 koppar
Behållare	Topping	67 mm	180 mm	400 mm	1,95 kg	~180 koppar

Insida CQube LF04

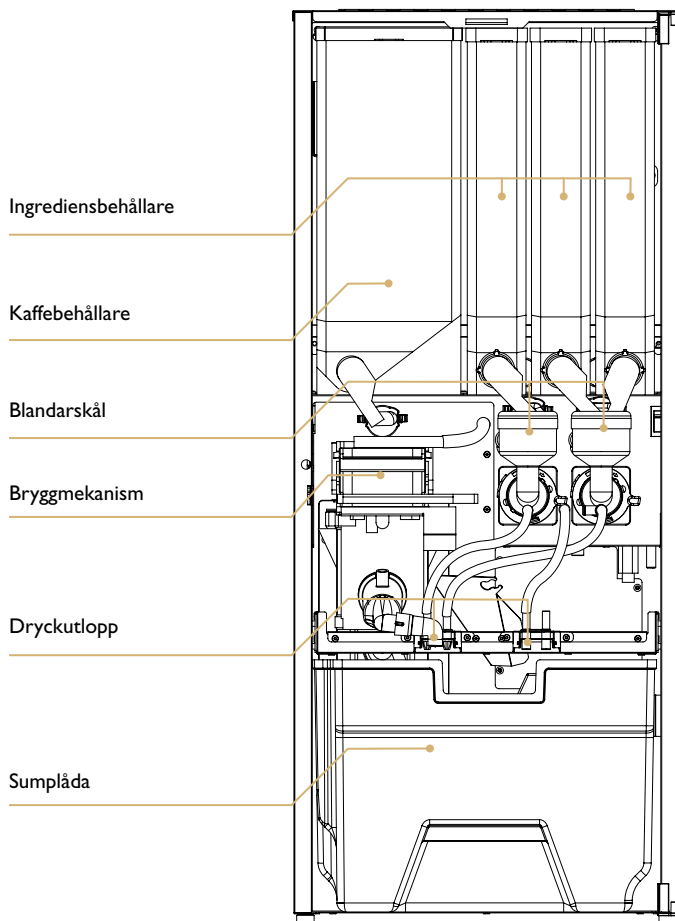

Ingrediensbehållare CQube LF04

DETALJER	INGREDIENSER	BREDD	DJUP	HÖJD	KAPACITET	KOPPAR/ENHET
Behållare	Kaffe	160 mm	180 mm	400 mm	3,50 kg	~320 koppar
Behållare	Espresso	67 mm	180 mm	400 mm	0,66 kg	~300 koppar
Behållare	Choklad	67 mm	180 mm	400 mm	2,66 kg	~120 koppar
Behållare	Topping	67 mm	180 mm	400 mm	1,95 kg	~180 koppar

Membranswitch, navigering

Knappfunktioner

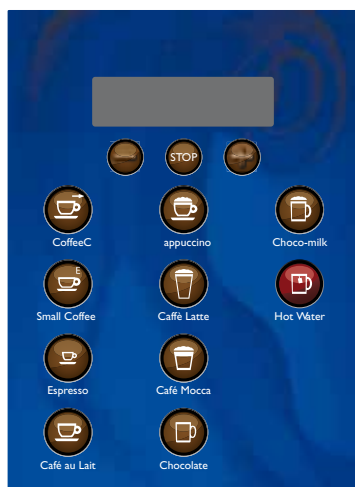

Tryck på BACK-knappen om du vill lämna undermenyn och gå bakåt i menyn.



Tryck på ENTER-knappen för att välja ett menyalternativ, bekräfta ett inställt värde eller en inställning.



Tryck på MINUS-knappen om du vill minska ett värde eller gå bakåt i menyn.



Tryck på STOP-knappen om du vill gå tillbaka till startmenyn.

För att aktivera energisparläget, tryck in STOP-knappen och håll den intryckt i 5 sekunder. Displayen visar nu Energy Saving Mode.

Du kan avbryta kannaprocessen genom att trycka på STOP.

För att gå tillbaka till normalläget, tryck in STOP-knappen och håll den intryckt i 5 sekunder när maskinen är i energisparläget.



Tryck på PLUS-knappen om du vill öka ett värde eller gå framåt i menyn.

ENERGISPARLÄGE

Maskinen stänger av displayen på framsidan och sänker temperaturen i vattentanken till 65 °C.

Pekskärm, navigering

Knappfunktioner

Välj dryck genom att trycka på ikonen på pekskärmen. När en ikon är vald visas ett fält längst ned på skärmen. Tryck på START-knappen för att få den valda drycken.



BACK

Tryck på BACK-knappen om du vill lämna undermenyn och gå bakåt i menyn.

ENTER

Tryck på ENTER-knappen för att bekräfta ett inställt värde eller en inställning. Bekräfta en ny inställning genom att trycka på E-knappen.

START

Tryck på START-knappen för att bekräfta val av dryck.

STOP

Tryck på STOP-knappen om du vill gå tillbaka till startmenyn.



Tryck på MINUS-knappen för att välja dryckens styrka/volym.



Tryck på PLUS-knappen för att välja dryckens styrka/volym.



Tryck på strömikonen för att aktivera energisparläget.

ENERGISPARLÄGE

Maskinen stänger av displayen på framsidan och sänker temperaturen i vattentanken till 65 °C.

Användarkort



Framsida



Baksida

- Användarkort
Används för att gå till kannläge och se räknarinställningar. Användarkort tillhandahålls av leverantören.

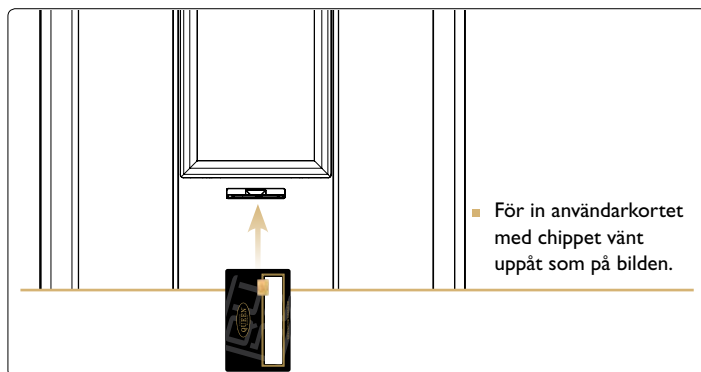

- För in användarkortet med chippet vänt uppåt som på bilden.

För CQube med membranswitch

På displayen visas Service Menu, Jug Beverage och du kan nu bläddra framåt i menyn.



För CQube med pekskärm

Hela servicemenyn visas på displayen. Du kan bläddra framåt genom att trycka på dessa ikoner.



- Ta ur användarkortet och förvara det på ett säkert ställe för att använda maskinen igen.

Startprocedur för CQube ML & MF

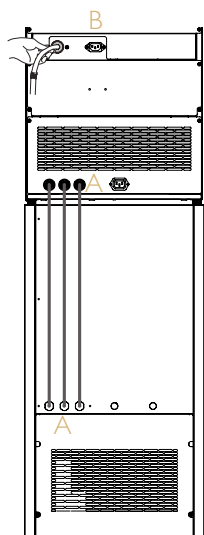

Obs! Om maskinen inte har någon kallvattensenhet följer du enbart stegen i det färglagda avsnittet nedan.

- Anslut de tre 8 mm-slangarna (A) parallellt mellan över- och underskåpet, från vänster till höger.

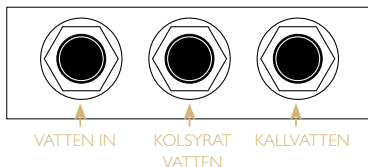

Obs! Anslut inte elsladden från kallvattensenheten förrän maskinen har värmts upp.

- Anslut koldioxidslangen till gasbehållaren och öppna kranen. Kontrollera att det fabriksinställda trycket är cirka 3,5 bar. Det kan justeras +0,5-1,0 bar. Placera gasbehållaren i underskåpet.

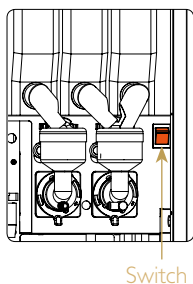
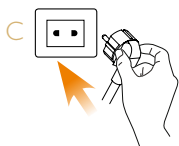

- Anslut elsladden till maskinen (B) och sätt i kontakten i ett jordat vägguttag (C).
- Anslut vattnet till maskinens övre skåp.
- Anslut den bifogade vattenslangen till kallvattenanslutningen med hjälp av en 1/2" R-anslutning. När maskinen trycks i läge, se till att det inte finns något i vägen för slangen så att vattenflödet hindras.
- Om inloppsslangen är ny, spola först igenom systemet med vatten för att få bort kopparavlagringar. Dessa kan skada inloppsventilen.
- Den nya slangen som levereras tillsammans med maskinen måste användas. Gamla slangar får inte återanvändas. Anslutning till en ventil som går att stänga rekommenderas.
- Lägsta vattentryck: 2 bar (200 kPa).
- Högsta vattentryck: 8 bar (800 kPa).
- Öppna vattenkranen.
- Öppna dörren och slå på strömbrytaren. Se bild.
- Stäng dörren
- Displayen visar **Low Water Level Press Enter Key** Press the  / **ENTER** button.
- Vattentanken fylls nu automatiskt på med 5 liter vatten. Värmeelementet slår inte på förrän vattnet når nivåsensorn.
- Den förinställda temperaturen är 96° Celsius.
- När vattnet har värmts upp försvinner "Low temp" från displayen. (Displaytexten börjar rotera mellan de båda skärmarna

FRESHBREWED FILTER COFFEE och **SELECT PRODUCT** .)

- Stäng av maskinen och fortsätt på nästa sida.

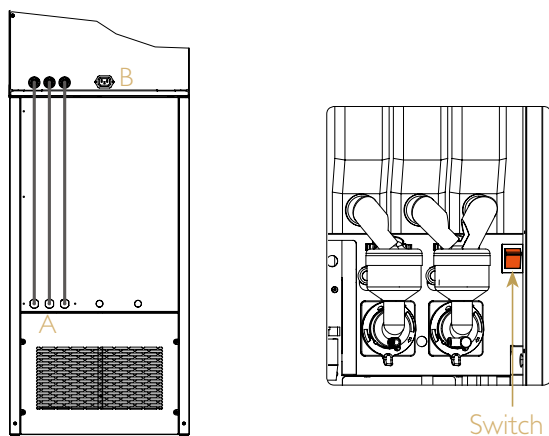

- Nu ansluter du elsladden som följde med underskåpet till kontakten på maskinen (B).
- Slå på maskinen igen och vänta tills texten på displayen börjar rotera.

Obs! Färsbrygningsmaskinen måste vara varm innan kallvatten kan tas ut.

- Ta ett glas och tryck på knappen för kallvatten tills vatten strömmar i ett jämnt flöde och tryckpumpen som surrar ger ifrån sig ett lägre ljud (kallvattenskompressorn är ganska tyst och brukar inte höras särskilt mycket).
- Tryck igen på knappen för kolsyrat vatten så att vattnet kan blandas med koldioxid. Håll knappen intryckt tills du har ett jämnt vattenflöde.
- När du släpper knappen fyller pumpen på kyleheten och slås därefter av. Maskinen är nu klar att användas.

Påfyllning av ingrediensbehållare och bönbehållare

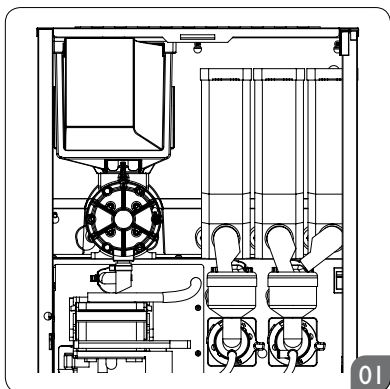

01

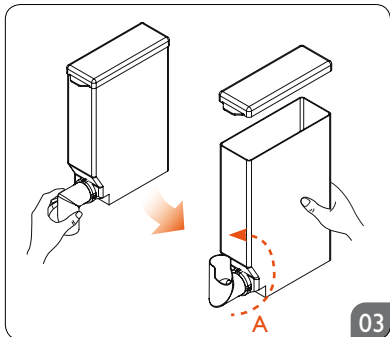

03

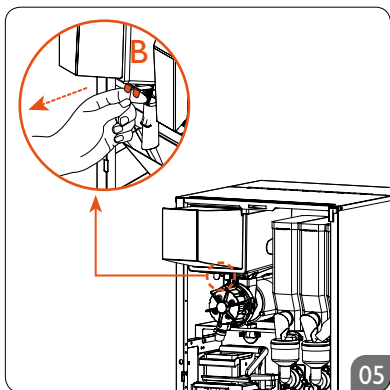

05

- ▲ Öppna bönstoppet (B) på bönbehållaren. Maskinen är klar att användas.

- ▼ Lyft på locket och fyll bönbehållaren med färskrostade bönor utan tillsatser.

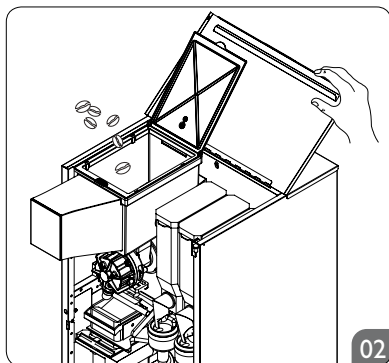

02

- ◀ Ta ur ingrediensbehållarna för att undvika att spilla i automaten och fyll på med ingredienser. Se till att öppningen på utloppsrännan pekar uppåt (A) när du fyller på ingredienser.

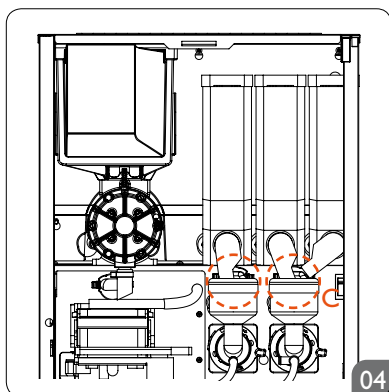

04

- ▲ Montera behållarna igen. Se till att öppningarna på behållarnas utloppsrännor är vända mot blandarskålen (C) när du sätter tillbaka behållarna.

Brygga kaffe i kopp (CQube med membranswitch)

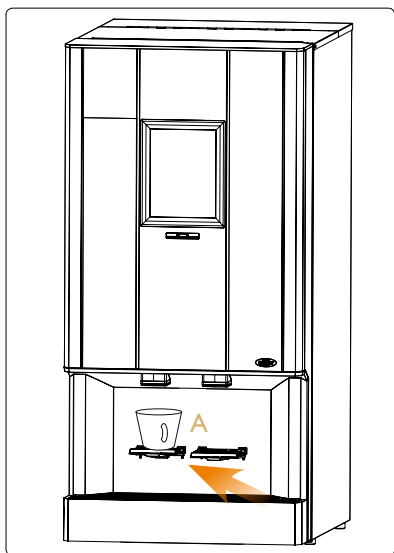

- Placera en kopp under utloppet för varm dryck (A).
- Styrkan på drycken är förinställd. Följ nedanstående steg om du vill öka eller minska styrkan.

Starkare dryck: Tryck på -knappen.

eller

Svagare dryck: Tryck på -knappen.

- Välj kaffe genom att trycka på kaffeknappen. 

Displayen visar: , och kopplampen tänds.

- Vänta tills kopplampen släcks och texten  har försvunnit från displayen innan du tar bort koppen.

Brygga kaffe i kopp (CQube med pekskärm)

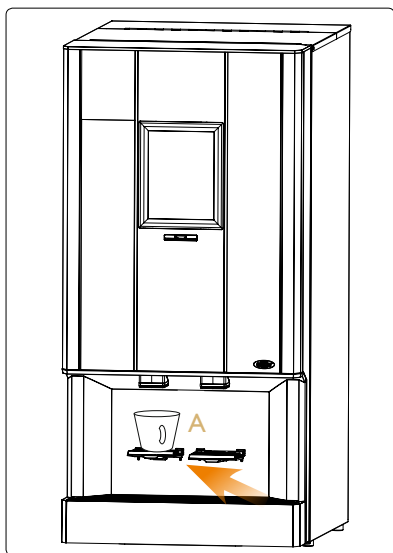

- Placera en kopp under utloppet för varm dryck (A).
- Välj dryck genom att trycka på dryckesknappen på displayen.
- Styrkan på drycken är förinställd. Följ nedanstående steg om du vill öka eller minska styrkan.

Starkare dryck: Tryck på -knappen.
eller

Svagare dryck: Tryck på -knappen.

- Bekräfta drycken genom att trycka på -knappen.

Displayen visar:  och kopplampen tänds.

Please wait

- Vänta tills kopplampen släcks och texten  har försvunnit från displayen innan du tar bort koppen.

Please wait

Brygga kaffe i kanna (CQube med membranswitch)



- Fäll upp kopphyllan och placera en kanna under utloppet för varm dryck.
- För in användarkortet i kortläsaren (A).

- Displayen visar **Service Menu Jug Beverage**.

- Tryck på -knappen.
- Ändra antalet koppar som ska bryggas i kanna (standardinställningen är brygning av 6 koppar) med - eller -knappen.

Det går att brygga 1–12 koppar.

- Tryck på -knappen för kaffe.
- Vänta tills kopplampen släcks och meddelandet **Please wait...** har försvunnit från displayen innan du tar bort kanna.
- Du kan när som helst under processen avbryta kannbrygningen genom att trycka på STOPP-knappen. Då slutförs den pågående drycken innan processen stoppas helt.
- Ta ur användarkortet.

Obs! Ta ur användarkortet för att avbryta om inget alternativ har valts. Maskinen går tillbaka till normalt läge.

Brygga kaffe i kanna (CQube med pekskärm)

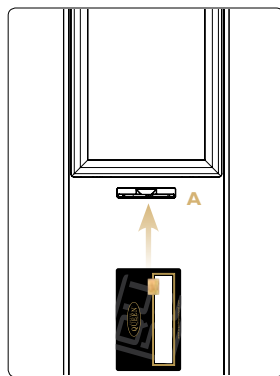

- Fäll upp kopphyllan och placera en kanna under utloppet för varm dryck.
- För in användarkortet i kortläsaren (A).
- Displayen ser ut som i bilden ovan.
- Tryck på 
- Ändra antalet koppar som ska bryggas i kannan med - eller -knappen. (Standardinställningen är brygning av 6 koppar. Det går att brygga 1–12 koppar.)
- Ta ur användarkortet så visas de drycker som är tillgängliga för kannbrygning.
- Välj dryck genom att trycka på knappen för önskad dryck.
- Tryck på  så startas brygningen av kaffe.
- Vänta tills kopplampen släcks och meddelandet  har försvunnit från displayen innan du tar bort kannan.

Obs!

Ta ur användarkortet om inget alternativ har valts. Tryck på STOPP-knappen om du vill stoppa.

Automatisk rengöring

Automatisk sköljning av blandarskål

Rengöring innebär att man sköljer med vatten och roterar vispen.

Blandarskålen bör rengöras en gång om dagen.

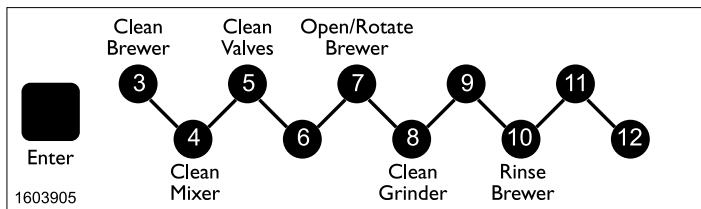
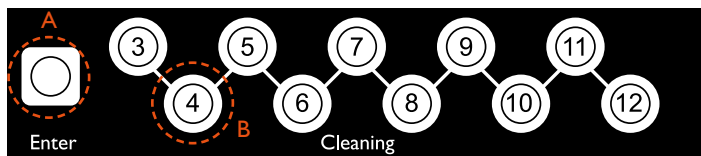

För pekskärm C

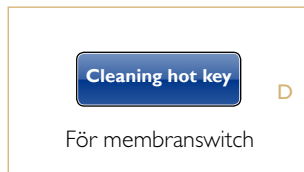

- Öppna dörren.
- Tryck på ENTER på rengöringspanelen på dörrens insida. (Se bild A.)
- Cleaning Hot key visas på displayen (rengöringspanelen är nu aktiv).
På displayen visas: se bild C eller D.
- Placera en behållare som rymmer minst 0,5 liter under utloppet för varm dryck.
- Tryck på ④-knappen på rengöringspanelen. (Se bild B.)
- Maskinen rengör nu blandarskålen i 5 sekunder.
- Stäng dörren när du vill avsluta rengöringsläget och återgå till normalt läge.

Obs! Upprepa rengöringsproceduren 2–3 gånger för bästa resultat.

Automatisk rengöring

Automatisk rengöring av utloppsventil

Rengöring innebär att ventilerna "knackar bort" eventuell kalk och andra partiklar som kan ha fastnat i cylindrarna och sköljer dem med vatten.

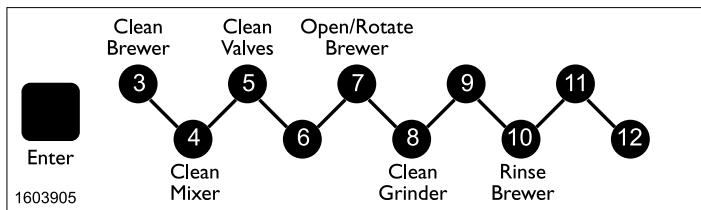
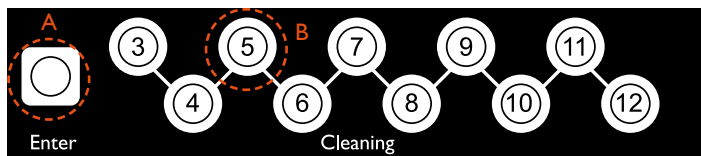

För pekskärm C

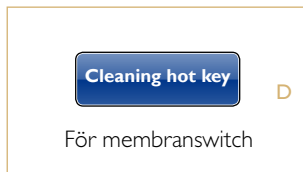

- Öppna dörren.
- Tryck på ENTER på rengöringspanelen på dörrens insida. (Se bild A.)
- Cleaning Hot key visas på displayen (rengöringspanelen är nu aktiv).
På displayen visas: se bild C eller D.
- Placera en behållare som rymmer minst 0,5 liter under utloppet för varm dryck.
- Tryck på 5-knappen på rengöringspanelen. (Se bild B.)
- Maskinen rengör nu utloppsventilerna i 5 sekunder.
- Stäng dörren när du vill avsluta rengöringsläget och återgå till normalt läge.

Obs! Upprepa rengöringsproceduren 2–3 gånger för bästa resultat.

Automatisk rengöring

Automatisk rengöring av bryggmekanism

Rengöring av bryggmekanismen bör utföras en gång i veckan.

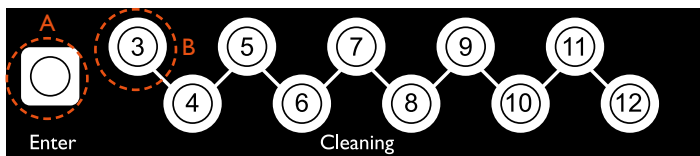

Total rengöringstid cirka 10 minuter.
Filterrengöringsmedel är tillgängliga hos återförsäljaren:
Produktnr 1104161

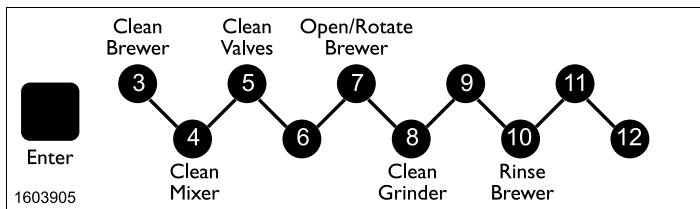

VIKTIGT!
Brygg en kopp kaffe när rengöringen av bryggmekanismen är klar och slå ut kaffet för att få bort eventuella rester av rengöringsmedel i filtret eller bryggkammaren.



För pekskärm C

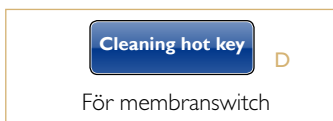

För membranswitch

- Öppna dörren.
- Tryck på ENTER på rengöringspanelen på dörrens insida. (Se bild A.)
- Cleaning Hot key visas på displayen (rengöringspanelen är nu aktiv).
- Displayen visar: Se bild C eller D.
- Placera en behållare som rymmer minst 0,5 liter under utloppet för varm dryck.
- Tryck på ③-knappen på rengöringspanelen. (Se bild B.)



Bild E

- Displayen visar: Place jug, Press ENTER to start
- Lägg i 25 g (en dos) rengöringsmedel (se bild E) i bryggmekanismen.
- Tryck på ENTER på rengöringspanelen så startar rengöringsprocessen.
- Displayen visar: Preparing Brewer, Please Wait.
- Displayen visar: Cleaning Brewer, Time Left 300s. Maskinen räknar ner från 300 sekunder.
- Displayen visar: Rinsing Brewer, Cycles left 7.
- Displayen visar: Cleaning hot key when the cleaning is complete.
- Stäng dörren när du vill avsluta rengöringsläget och återgå till normalt läge.

Obs! När rengöringsmedel har tillsatts får processen inte avbrytas utan måste köras klart.

Automatisk rengöring

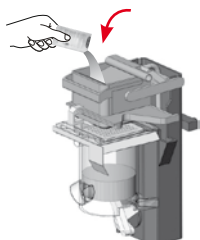
Öppna bryggmekanismen

Ett verktyg för att demontera kaffefiltret följer med maskinen.

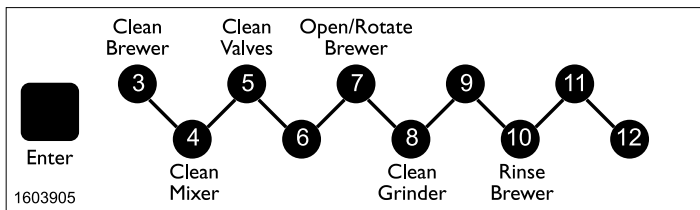
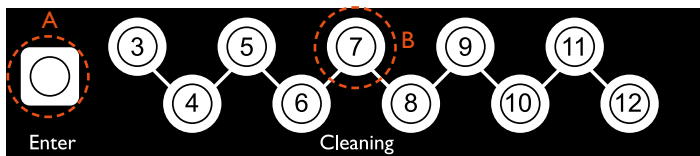

- Öppna dörren.
- Tryck på ENTER på rengöringspanelen på dörrens insida. (Se bild A.)
- Cleaning Hot key visas på displayen (rengöringspanelen är nu aktiv).
- Placera en behållare som rymmer minst 0,5 liter under utloppet för varm dryck.
- Tryck på 7-knappen på rengöringspanelen. (Se bild B.)
- Bryggmekanismen roterar till rätt läge. (Se bild C.)
- Stäng bryggmekanismen genom att trycka på ENTER-knappen på rengöringspanelen så att bryggmekanismen roterar till normalpositionen.
- Stäng dörren när du vill avsluta rengöringsläget och återgå till normalt läge.

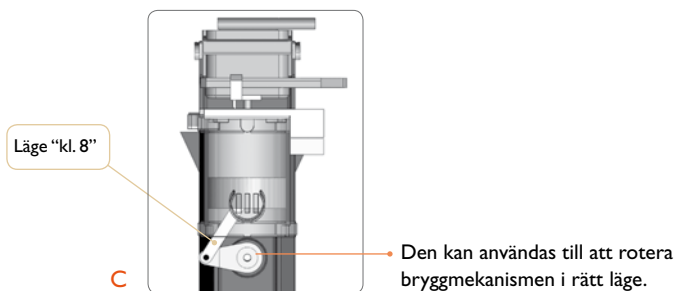

Obs!

“Vevstaken” ska stå i läge “kl. 8”. Om den inte gör det, tar du bort den igen och upprepar processen.

Demontering av bryggkammare



01

- ▲ **Demontering av bryggkammare.**
Tryck på och lyft upp bryggkammarens handtag.

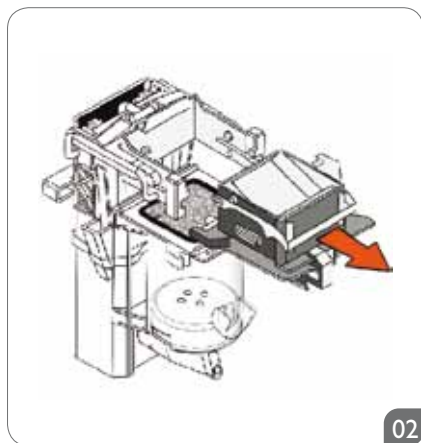

02

- ▲ Lyft handtaget och dra bryggkammaren rakt ut.



03

- ▲ **Obs!** Skölj bryggkammaren under rinnande vatten för att få bort kvarvarande rengöringsmedel och kaffe.





04

- ▲ **Återmontering av bryggkammare.**
Obs! Se till att gummiskrapan (B) hamnar mellan vipparmarna (A) när bryggkammaren återmonteras.

Demontering och rengöring av kaffefilter

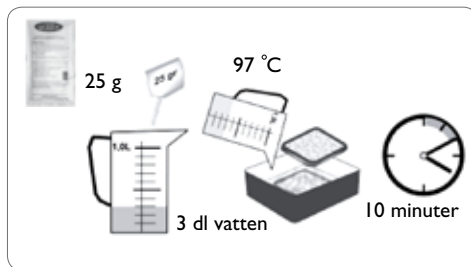
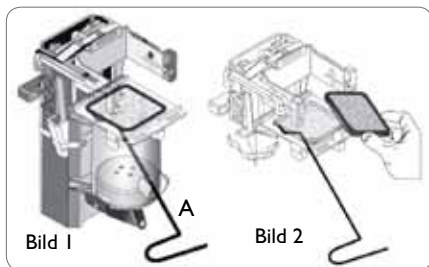
- Lossa utloppet och för in verktyget (A) genom ett av hålen i bryggmekanismens framkant hela vägen till bakre delen av cylinderväggen (bild 1). För sedan verktyget mot bakre delen av filterinsatsen tills insatsen trycks ut (bild 2).



- Rengör filterinsatsen med 25 g rengöringsmedel som har lösts upp i 3 dl vatten i max 10 minuter.
- Sätt tillbaka filtret. Stäng dörren.
- Tryck på  / -knappen så går bryggmekanismen tillbaka till standardläget.
- Ta ur användarkortet.

Obs!

Ta en kopp av kaffe och slå ut den för att få bort eventuella rester av rengöringsmedel i filtret. Efter att filtret har varit i kontakt med rengöringsmedel ska det diskas med diskmedel och sköljas noga under rinnande vatten.

Är tillgänglig hos din återförsäljare

Rengöringsmedel: för bryggmekanism

Produktnr 1104161

Filter: för bryggmekanism

Produktnr 47200213

Verktyg: för demontering av filter

Produktnr 4720090

Veckorengöring

Demontering av blandarskål

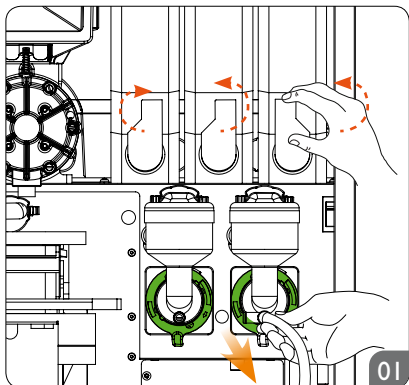

◀ Rotera behållarens utloppsrännor så att de är vända uppåt och dra ut utloppsslangen.

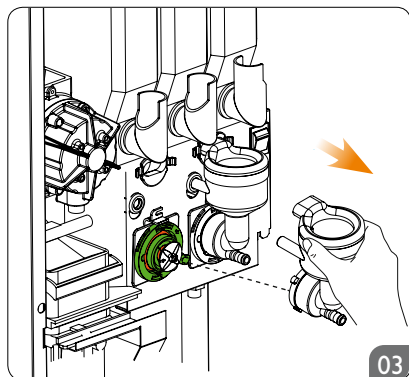

▲ Lossa blandarskålen genom att dra den rakt ut.

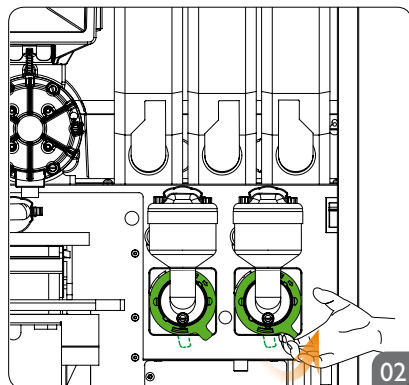

▲ Vrid monteringsplattans spak motsols.

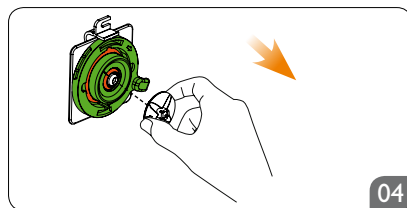

▲ Lossa vispen genom att dra den rakt ut.

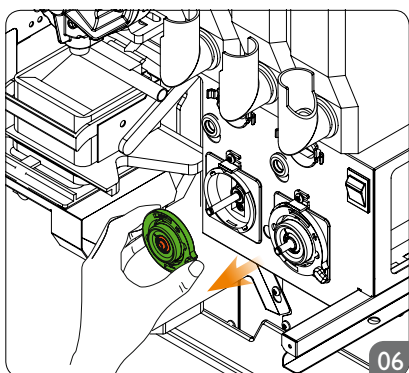

▲ Dra monteringsplattan rakt ut.

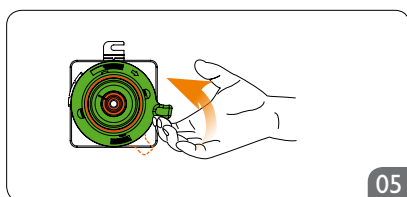

▲ Lossa monteringsplattan. Vrid spaken motsols till ändläget.

Återmontering av blandarskål
Se nästa sida

Veckorengöring

Diska dessa delar



Blandarskål



Kondensfälla



Monteringsplatta



Visp



Rengör med en fuktig trasa och torka torrt.

★ Alla delar måste vara torra innan de återmonteras.

Återmontering av blandarskål

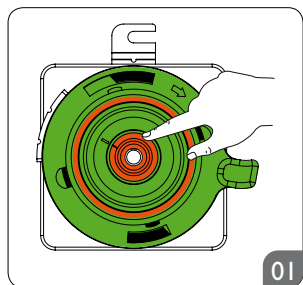

01

▲ Kontrollera alla packningar (röda) innan delarna återmonteras.

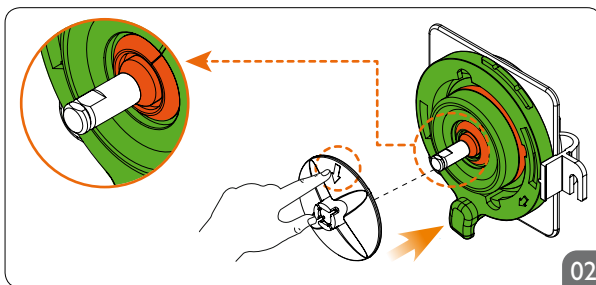

02

▲ Vispaxelns platta sida måste vara mitt för den markerade pilen på vispen.
Tryck fast vispen på axeln tills du hör ett klickljud.
Vispen kan bara monteras på ett sätt.

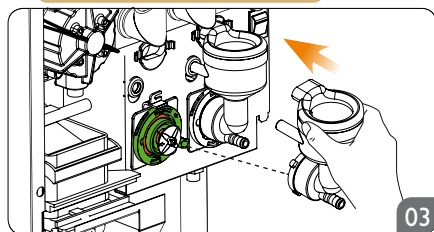

03

◀ Sätt fast blandarskålen och kondensfällan. Tryck in blandarskålen och lås fast den med spaken.

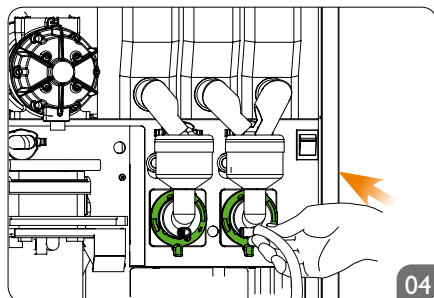

04

◀ Anslut utloppsslängen.

Obs!

Se till att alla vattenslangar har anslutits och monterats.

Utvändig rengöring

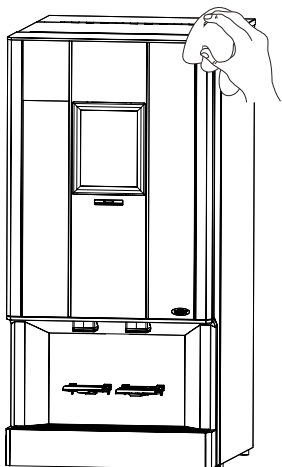

Rengör utvändigt vid behov

- Använd en mjuk trasa och flytande rengöringsmedel som inte repar vid utvändig rengöring av maskinen.
- Om du har en maskin med pekskärm ska du inte spruta rengöringsmedel direkt på skärmen. Använd endast rengöringsmedel för LCD-skärmar som är avsett för pekskärmar.

Rengöring av bönbehållare

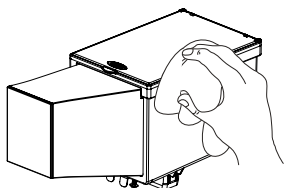

- Stäng bönstoppet.
- Lyft bönbehållaren uppåt för att ta bort den. Använd en mjuk trasa och flytande rengöringsmedel som inte repar.

Obs! Se till att bönbehållaren är helt torr innan du monterar tillbaks den.

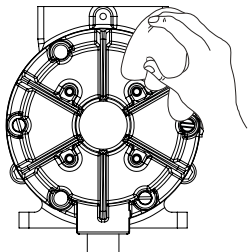

Rengöring av kvarn

- Kvarnen ska rengöras en gång i månaden i samband med tekniskt underhåll.

Meddelande i display	Indikering
Energy Saving Mode	Maskinen är i energisparläge.
Not Available	Drycken är ej tillgänglig för kannbrygning.
Heating Water Please Wait...	Låg temperatur i vattentanken, maskinen värms upp (spärrad).
Low Water Level Press Enter Key	Låg vattennivå i vattentanken. Tryck på Enter för att börja fylla på vattentanken.
Filling Water Please Wait...	Maskinen fyller på vatten.
Warning Low Temperature	Låg temperatur, det går fortfarande att få ut dryck.
Low temperature Blocked	Låg temperatur, maskinen är spärrad.
Empty Drip Tray	Spillbrickan är full med vatten.
Low Water Level Blocked	Låg vattennivå i vattentanken, upphällning av dryck är spärrad.
Check Water Supply	Vattnet har inte nått rätt nivå i vattentanken, kontrollera vatteninloppslangen, starta om maskinen.
Empty Waste Box	Sumplådan är full, öppna dörren och töm ut sumpen. Återställ räkneverket genom att trycka på E när du stänger dörren. Kan väljas i huvudprogrammet.
Change Brewer Filter	Bryggfiltret har täppts igen. Filtret behöver bytas eller rengöras.
Place Cup	Om drycksensorn har aktiverats visas detta meddelande om ingen kopp har placerats på spillbrickan.
Bev. Disabled	Drycken har spärrats.
Door Open	Dörren är öppen.
Change Water Filter	Vattenfiltret behöver bytas, tryck på E-knappen för att återställa räkneverket.

Aktivera programmering med användarkort

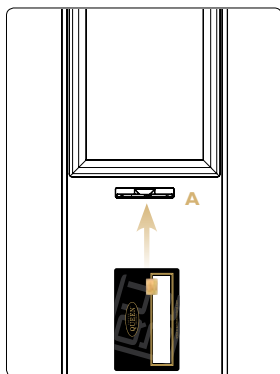

- För in användarkortet i kortläsaren (A).
- På maskiner med membranswitch ser displayen ut så här:

Service Menu
Clean Machine

Press  to go forward

Service Menu
Counters

Tryck på  för att gå framåt

- På maskiner med pekskärm ser displayen ut så här:



Kannbrygning

Brygga en kanna med dryck.

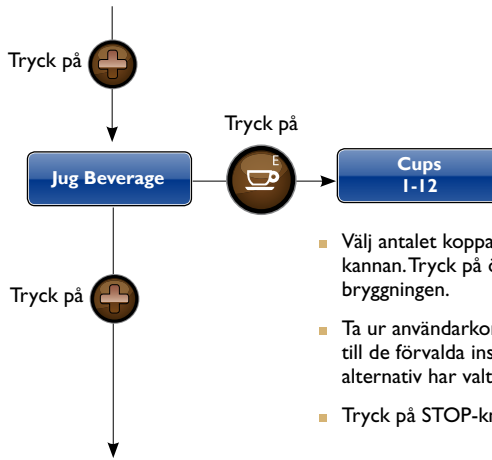
Service Menu
Jug Beverage

- Välj antalet koppar som ska bryggas i kannan. Tryck på önskad dryck så startas bryggningen.
- Ta ur användarkortet för att gå tillbaka till de förvalda inställningarna om inget alternativ har valts.
- Tryck på STOP-knappen om du vill stoppa.

Rengöring av maskin

Öppna dörren. Tryck på ENTER på rengöringspanelen på dörrens insida. Tryck på de knappar som motsvarar de rengöringsprogram du vill utföra.

Cleaning hot key

Se sidorna om rengöringsprogram för information om rengöring av maskinen.

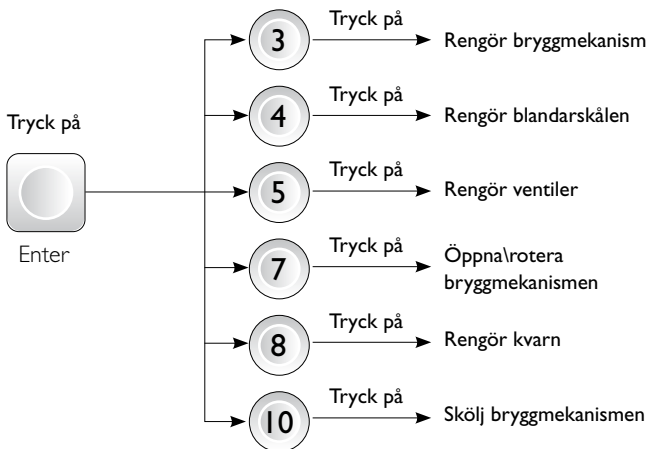
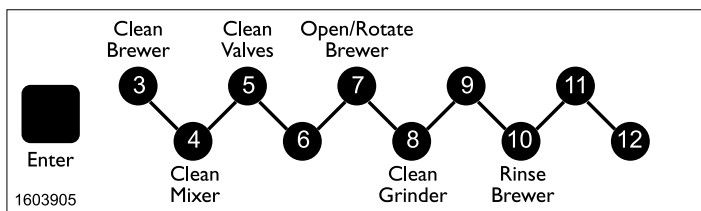
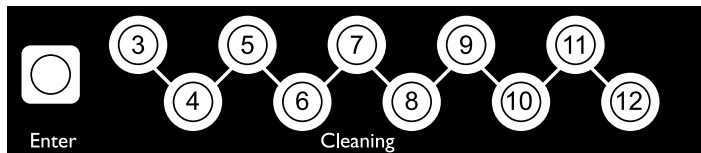

Räkneverk

Se räkneverket för respektive dryck eller totalräkneverken för alla drycker. Det går också att återställa dryckesräkneverken.

Service Menu Counters

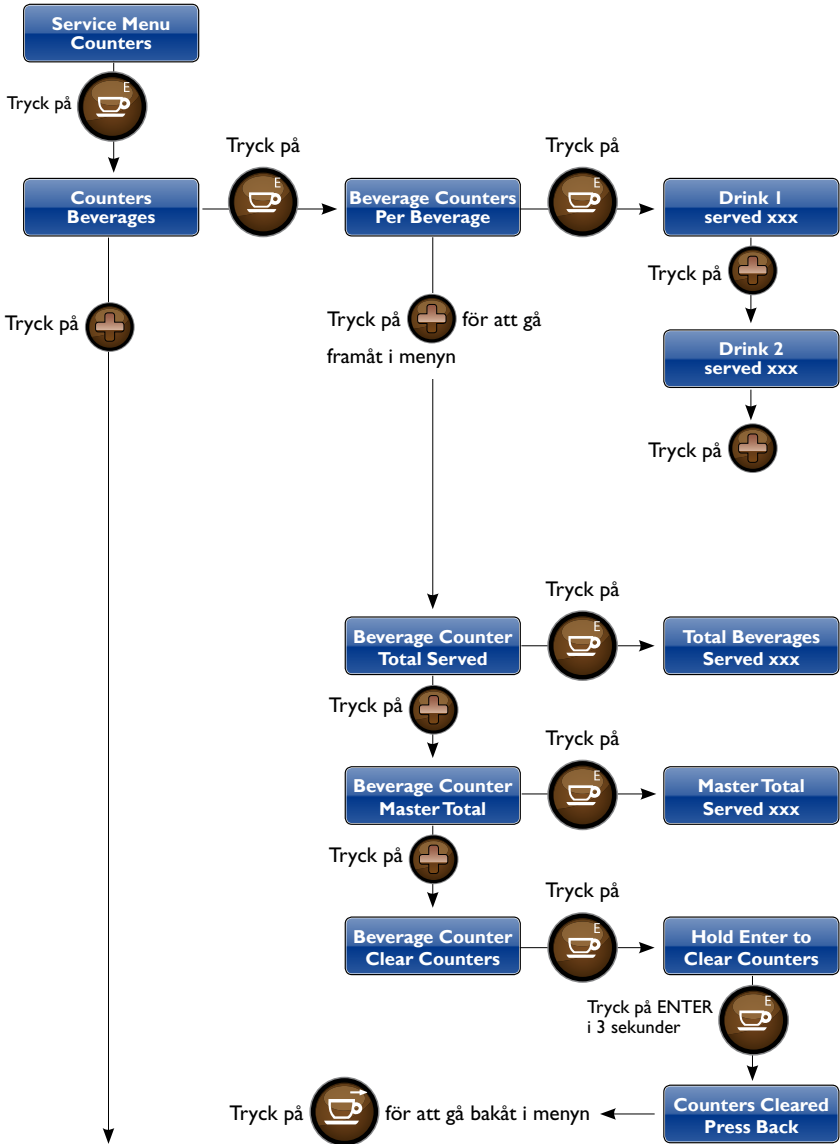

Räkneverk

Se hur många gånger rengöring har utförts eller nollställa räkneverket:

Service Menu
Counters

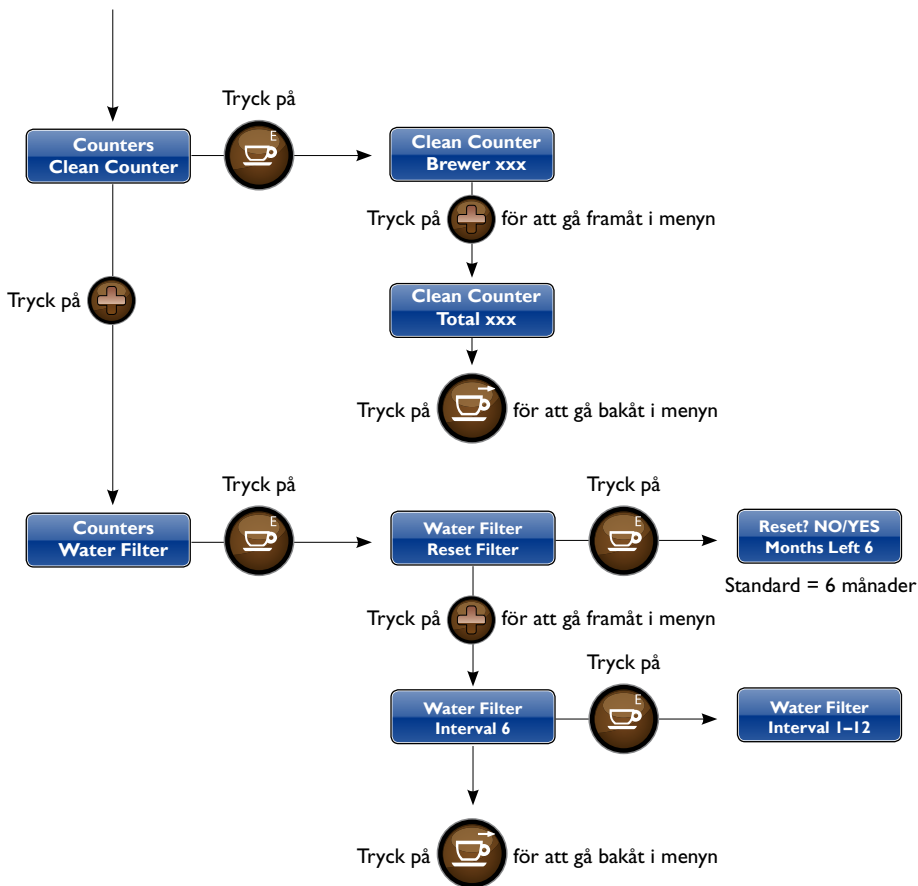

CQube MF13 & MF04

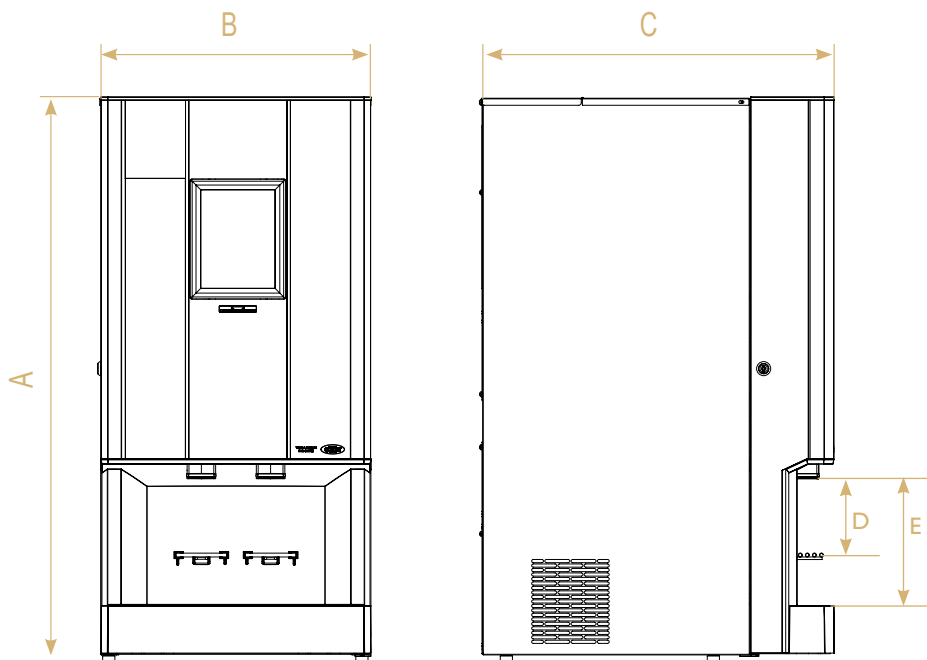

Modell	A	B	C	D	E
CQube MF13	882 mm	427 mm	550 mm	110 mm	155 mm
CQube MF04	882 mm	427 mm	550 mm	110 mm	155 mm

CQube LF13 & LF04



Modell	A	B	C	D	E
CQube LF13	995 mm	420 mm	565 mm	110 mm	155 mm
CQube LF04	995 mm	420 mm	565 mm	110 mm	155 mm

För att garantin ska gälla måste villkoren för underhåll ha följts enligt våra anvisningar, försiktighetsåtgärder ha vidtagits och garantianspråket måste ha gjorts utan dröjsmål.

Den berörda utrustningen får inte användas under väntan på service om det finns risk för att skadan eller defekten förvärras.

Garantin täcker inte förbrukningsvaror som glasbehållare, normalt underhåll så som rengöring av filter, föroreningar i vatten, kalk, felaktig spänning, felaktigt tryck eller justering av vattenmängder.

Garantin täcker inte heller skador på grund av defekter som orsakas av felaktigt handhavande och drift av maskinen.

FÖR SERVICE

Kontakta din återförsäljare

Din återförsäljare

crem[®]
INTERNATIONAL

www.creminternational.com